



 **peka**



MERKURY[®]
AKCESORIA MEBLOWE



DISPENSA: moduły

Zalety dla stolarza - łatwy montaż i regulacja



Łatwy sposób montażu ClickFixx.

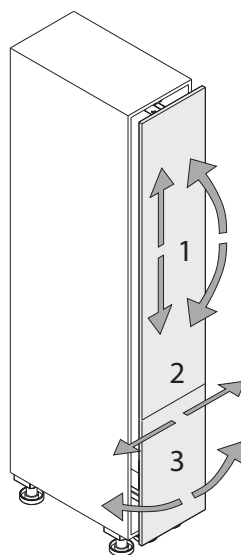

- Półki ARENA z pełnym dnem i powłoką antypoślizgową RutschStopp;
- System cichego domykania;
- Obciążenie do 100 kg;
- Możliwość zmiany rozmieszczenia półek co 10 cm.
- Dostępne moduły: 150, 200, 250, 275, 300, 400, 450, 500, 600 mm



Wielopłaszczyznowa regulacja frontu.

cargo DISPENSA



DISPENSA Arena Silver

MODUŁ
300/400

Nr art.	szerokość frontu	wysokość w świetle	liczba półek
01.1946.KPL/S	300 mm	1600-1900 mm	5
01.1966.KPL/S	300 mm	1900-2300 mm	6
01.1956.KPL/S	400 mm	1600-1900 mm	5
01.1976.KPL/S	400 mm	1900-2300 mm	6



DISPENSA Arena Style antracyt

MODUŁ
300/400

Nr art.	szerokość frontu	wysokość w świetle	liczba półek
001.19.KPL/A	300 mm	1600-1900 mm	5
001.21.KPL/A	300 mm	1900-2300 mm	6
001.20.KPL/A	400 mm	1600-1900 mm	5
001.22.KPL/A	400 mm	1900-2300 mm	6

Listwy łączące fronty

Stosowane w przypadku frontu dzielonego.



	długość 110 mm	długość 230 mm
antracyt	10.71.A	10.72.A
szary	10.71.S	10.72.S

Przedłużki



antracyt	01.440.43
szary	01.440.02
biały	01.440.01

SoftStoppPro



Dodatkowy hamulec działający podczas otwierania.



01.265.S

Arena Style

Arena Silver

Koszki Arena Plus z pełnym dnem pokrytym antypoślizgową powłoką.

Budowa koszyków zapewnia doskonałą widoczność, a ich cienkie ścianki nie zabierają dużo miejsca.



Tandem.



ARENA Classic
silver

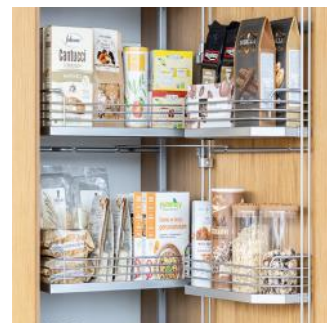

ARENA Style.
antracyt



Nr art.	Szerokość szafki	Wysokość w świetle	Liczba półek
01.1676.KPL/S classic silver	600 mm	min. 1700 mm	6
001.55.KPL/A style antracyt	600 mm	min. 1700 mm	6

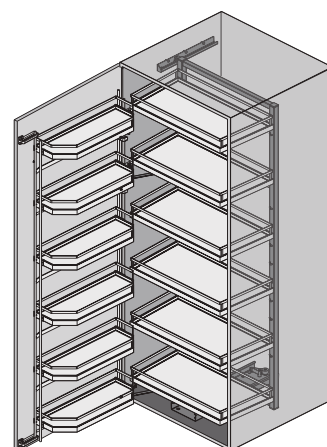
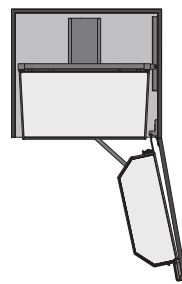

• TANDEM to obszerny magazyn, który funkcjonalnością przypomina lodówkę;

•• W przypadku frontu dzielonego stosować listwy 10.71.A lub 10.72.A.

••• Uniwersalny montaż, po prawej lub lewej stronie.

••••• Możliwe obciążenie 70 lub 85 kg, przy czym system nie obciąża zawiasów.

••••• Dostępne również w szerokości 450, 500 mm.

Pleno Maxi.



Maxi z drewnem



Maxi bez drewna



Artykuł	Nr art.	Szerokość szafki	Wysokość w świetle	Liczba półek
Pleno Plus Maxi lewy z drewnem	01.27362.KPL/A lub B	600 mm	min. 1900 mm	6
Pleno Plus Maxi lewy bez drewna	01.17362.KPL/A lub B	600 mm	min. 1900 mm	6
Pleno Plus Maxi prawy z drewnem	01.27365.KPL/A lub B	600 mm	min. 1900 mm	6
Pleno Plus Maxi prawy bez drewna	01.17365.KPL/A lub B	600 mm	min. 1900 mm	6

- Metalowe półki z matą antypoślizgową w kolorze antracytowym;

- • Wszystkie półki wysuwają się na zewnątrz w momencie otwarcia szafki;

- • • Obciążenie na półkę wewnętrzną to 10/13 kg, a na półkę na froncie 3 kg.;

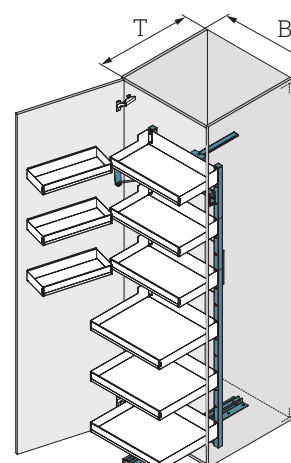

Le Mans II.

ARENA Classic.



Le Mans II

przeznaczony do szafek z frontem na zawiasach. Optywowy kształt półek sprawia, że idealnie układają się na nich garnki i naczynia. Dostęp z góry umożliwia szybkie wyjmowanie przechowywanych produktów.

- Obciążenie na półkę do 25 kg;
 - Wystarczy otwarcie frontu do kąta 85°;
 -
 -
 -
- Możliwość zmiany wysokości górnej półki;
Półki ARENA z pełnym dnem, z powłoką antypoślizgową.

ARENA Classic.

białe dno, chromowany reling



System lewy.

FRONT 400

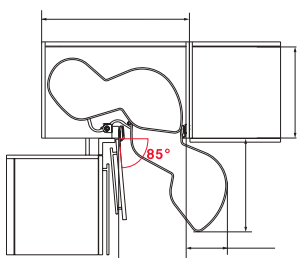

FRONT 450

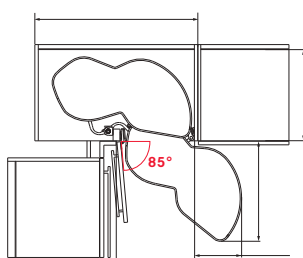

FRONT 500

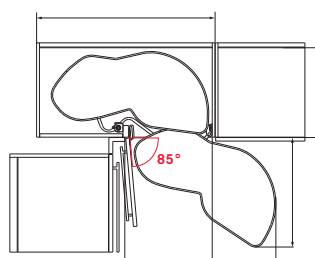

FRONT 600

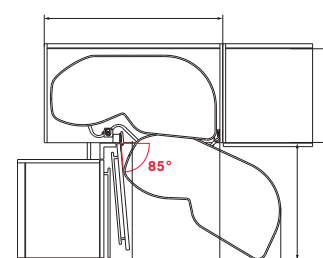

Nr art.	Szerokość frontu	Strona
05.701.KPL/B lub S	400 mm	prawa
05.702.KPL/B lub S	400 mm	lewa
05.703.KPL/B lub S	450 mm	prawa
05.704.KPL/B lub S	450 mm	lewa

Nr art.	Szerokość frontu	Strona
05.705.KPL/B lub S	500 mm	prawa
05.706.KPL/B lub S	500 mm	lewa
05.707.KPL/B lub S	600 mm	prawa
05.708.KPL/B lub S	600 mm	lewa

Le Mans II.

ARENA Style.



Elementy uzupełniające

Wyhamowanie do półek Le Mans (1 szt.)

Do każdej półki należy zamontować jeden hamulec.



Prawe

Nr art.	kolor
05.858.P/A	antracyt
05.858.P/B	biały
05.858.P/S	szary

Lewe

Nr art.	kolor
05.858.L/A	antracyt
05.858.L/B	biały
05.858.L/S	szary

- Obciążenie na półkę do 25 kg;
- Wystarczy otwarcie frontu do kąta 85°;
- Półki ARENA z pełnym dnem, z powłoką antypoślizgową.

FRONT 400

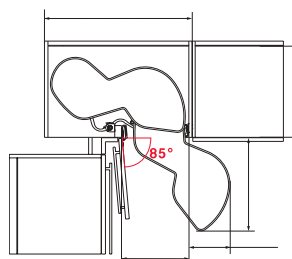

FRONT 450

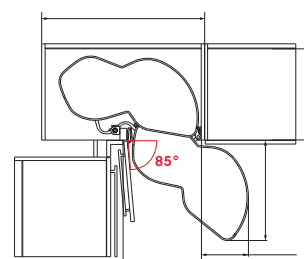

FRONT 500

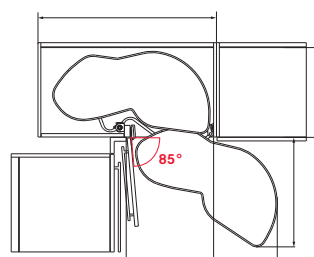

FRONT 600

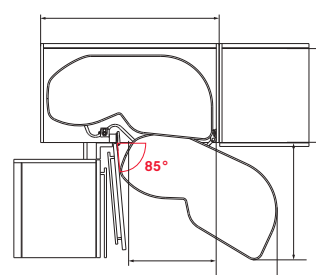

Nr art.	Szerokość frontu	Strona
005.401.KPL/A	400 mm	prawa
005.402.KPL/A	400 mm	lewa
005.403.KPL/A	450 mm	prawa
005.404.KPL/A	450 mm	lewa
005.405.KPL/A	500 mm	prawa
005.406.KPL/A	500 mm	lewa
005.407.KPL/A	600 mm	prawa
005.408.KPL/A	600 mm	lewa

Magic-corner.



Magic-Corner Comfort. ARENA Classic Silver.

Zastosowanie tego systemu umożliwia efektywne wykorzystanie tzw. „ślepego” narożnika. Po otwarciu drzwiczek chwytamy za uchwyt ramy i płynnym ruchem odchylamy przednie kosze w bok, do kąta prostego. Kosze tylne możemy pojedynczo wysunąć na zewnątrz szafki.

- Półki ARENA z pełnym dnem, z powłoką antypoślizgową;
- System cichego domykania;
- Obciążenie do 36 kg.

Nr art.	Szerokość frontu	Strona
05.06664.KPL/S	450 mm	prawa
05.06764.KPL/S	450 mm	lewa
05.06264.KPL/S	500 mm	prawa
05.06364.KPL/S	500 mm	lewa
05.06064.KPL/S	550/600 mm	prawa
05.06164.KPL/S	550/600 mm	lewa

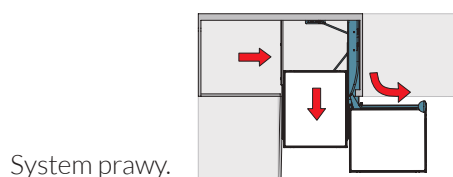

System prawy.

Magic-Corner Comfort. Liro

Nr art.	Szerokość frontu	Strona	Rodzaj
05.0551.KPL/B lub A	450 mm	prawa	bez drewna
05.0552.KPL/B lub A	450 mm	lewa	bez drewna
05.0571.KPL/B lub A	450 mm	prawa	z drewnem
05.0572.KPL/B lub A	450 mm	lewa	z drewnem
05.0553.KPL/B lub A	500 mm	prawa	bez drewna
05.0554.KPL/B lub A	500 mm	lewa	bez drewna
05.0573.KPL/B lub A	500 mm	prawa	z drewnem
05.0574.KPL/B lub A	500 mm	lewa	z drewnem
05.0555.KPL/B lub A	600 mm	prawa	bez drewna
05.0556.KPL/B lub A	600 mm	lewa	bez drewna
05.0575.KPL/B lub A	600 mm	prawa	z drewnem
05.0576.KPL/B lub A	600 mm	lewa	z drewnem



Podziałki magnetyczne:



Nr. art. 01.825.A



Nr. art. 01.825.B



Nr. art. 01.825.S

Systemy narożne.



Magic-Corner Standard. ARENA Classic Silver.

To system do szafki narożnej prostej, który dzięki połączeniu frontu z mechanizmem zapewnia maksymalne wykorzystanie przestrzeni. Dzięki przemyślanej konstrukcji tylne kosze przesuwają się na miejsce przednich.

- Obciążenie do 32 kg.

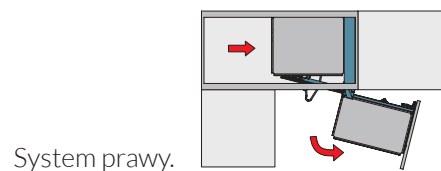

System prawy.

Nr art.	Szerokość frontu	Strona
05.0216.KPL/S	450 mm	prawa
05.0226.KPL/S	450 mm	lewa



Revo 90.

Revo 90

to nowoczesny, zaawansowany technicznie i przemyślny system narożny, w którym fronty składają się do środka i obracają wraz z półkami.

- Doskonałe miejsce do przechowywania małego AGD czy dużych naczyń;

- Obciążenie na półkę do 25 kg.

Nr art.	Wymiary szafki	Średnica półki
005.70.KPL/80/A	800 x 800 mm	710 mm
05.2206.KPL/80/S	800 x 800 mm	710 mm
005.71.KPL/90/A	900 x 900 mm	810 mm
05.2206.KPL/90/S	900 x 900 mm	810 mm

Systemy podblatowe.



Wyciągi wąskie 15.

Wyciągi wąskie

dają możliwość przechowywania produktów, środków czystości lub ręczników kuchennych.

- Pełny wysuw i system cichego domykania;
- Obciążenie do 12 kg;
- Pełne, fakturowane dno półek;
- Montaż do prawego boku szafki (prowadnica ukryta pod półką).

	Antracyt	Silver
Wyciąg wąski 2-półkowy	004.73.A	04.406.S
Wyciąg wąski na ręczniki	004.72.A	04.396.S



Junior. ARENA Style

Junior

to wyciąg do szafki podblatowej, w którym prowadnice montowane są do dna szafki, co zapewnia stabilność i wytrzymałość konstrukcji.

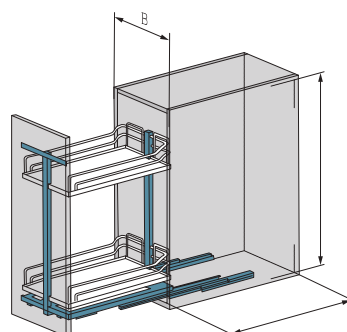

- System cichego domykania;
- Obciążenie do 24 kg.

Nr art.	Szerokość szafki	Liczba półek
004.8111.KPL/A	300 mm	2
004.8121.KPL/A	400 mm	2
004.8131.KPL/A	450 mm	2
004.8141.KPL/A	500 mm	2
004.8151.KPL/A	600 mm	2



Snello.

dzięki mocowaniu do frontu pozwala jednym ruchem wysunąć zawartość całej szafki na zewnątrz, co ułatwia dostęp do przechowywanych produktów.



- Obciążenie: 15 kg (moduł 150 i 200 mm), 20 kg (moduł 300 mm);

- Pełne dno z matą antypoślizgową;

- Montaż do prawego boku szafki (prowadnica ukryta pod półką).

- Dostępne w kolorach: biały, szary, antracytowy.

Nr art.	Nazwa	Moduł
04.800.A/B lub S	z wieszakiem na ręczniki	150 mm
04.801.A/B lub S	dwupółkowe	150 mm
04.802.A/B lub S	dwupółkowe	200 mm
04.803.A/B lub S	dwupółkowe	300 mm



CookingAGENT

Z mocowaniem do frontu.

System podblatowy do szafki typu cargo. Wyciąg przeznaczony do przechowywania produktów często używanych podczas gotowania. Ułatwia organizację strefy gotowania. Na ramie wyciągu zamocowane są koszyki i plastikowe pojemniki które można zdejmować do czyszczenia, a nawet myć w zmywarce. Wyciąg posiada zintegrowany system cichego domykania, który zapewnia komfort użytkowania.

Nr art.	Szerokość systemu	Wysokość systemu	Głębokość systemu
04.761.S	260 mm	625 mm	489 mm

Pinello.

Jeden system, wiele stylów!

- Pinello to perfekcyjne rozwiązanie dla tych, którzy cenią zarówno estetykę, jak i funkcjonalność w kuchni.
- Obejmuje różnorodne rodzaje carg, począwszy od wąskich na przyprawy, poprzez typowe carga z dwoma półkami, aż po nowoczesne systemy z dodatkowym uchwytem na ręcznik kuchenny lub uchwytem na deski do krojenia.
- Pinello jest dostępne w trzech szerokościach: 15, 20 i 30 cm, co pozwala na idealne dopasowanie do każdej przestrzeni kuchennej.
- Oferowane w trzech eleganckich kolorach: białym, srebrnym i antracytowym, z dębowymi listewkami lub bez.

Nr art.	Szerokość szafki	Typ
04.8211.KPL/A lub B lub S	150 mm	Spice Liro bez drewna
04.8212.KPL/A lub B lub S	150 mm	Spice Liro z drewnem
04.8221.KPL/A lub B lub S	200 mm	Cargo Liro bez drewna
04.8222.KPL/A lub B lub S	200 mm	Cargo Liro z drewnem
04.8231.KPL/A lub B lub S	300 mm	Cargo Liro bez drewna
04.8231.KPL/A lub B lub S	300 mm	Cargo Liro z drewnem
04.8253.KPL/A lub B lub S	300 mm	Towel Liro bez drewna z wieszakiem na ręcznik/ prawy
04.8251.KPL/A lub B lub S	300 mm	Towel Liro z drewnem z wieszakiem na ręcznik/ prawy
04.8252.KPL/A lub B lub S	300 mm	Towel Liro bez drewna z wieszakiem na ręcznik/ lewy
04.8254.KPL/A lub B lub S	300 mm	Towel Liro z drewnem z wieszakiem na ręcznik/ lewy
04.8243.KPL/A lub B lub S	300 mm	Board Liro bez drewna z uchwytem na deskę/ prawy
04.8244.KPL/A lub B lub S	300 mm	Board Liro z drewnem z uchwytem na deskę/ prawy
04.8241.KPL/A lub B lub S	300 mm	Board Liro bez drewna z uchwytem na deskę/ lewy
04.8242.KPL/A lub B lub S	300 mm	Board Liro z drewnem z uchwytem na deskę/ lewy



Extendo.

Extendo Libell

Artykuł	Nr art.	Szerokość szafki
Extendo Libell z prowadzicami z listwą	15.1054.KPL/AA lub BA lub SA	600 mm
Extendo Libell z prowadzicami	15.0024.KPL/AA lub BA lub SA	600 mm



• Półka extendo to funkcjonalna alternatywa do półek oraz szuflad przeznaczonych do montażu w szafkach o szerokości frontu 600 mm.

Unikalna cechy półek Extendo:

- Możliwość montażu z listwą dystansową do zwykłych zawiasów.
- Wykonane z wysokiej jakości materiałów, półki Extendo w linii Fiero posiadają drewniane dębowe listewki, które świetnie współgrają z meblami o podobnym wykończeniu.

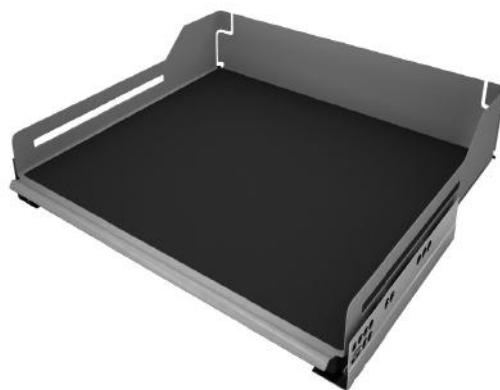

Extendo Fiero

Nr art.	Szerokość szafki	Wysokość barierki	Typ
15.2024.KPL	600 mm	35 mm	bez listwy dystansowej
15.2054.KPL	600 mm	35 mm	z listwą dystansową
15.2124.KPL	600 mm	87 mm	bez listwy dystansowej
15.2154.KPL	600 mm	87 mm	z listwą dystansową

Podziałki magnetyczne:



Nr. art. 01.825.A



Nr. art. 01.825.B



Nr. art. 01.825.S

Classico.

Wkłady na sztućce.



Dostępne w kolorach: **białym, szarym, antracytowym i czarnym.**

Wkład na sztućce Classico antracyt

szuflada **400**
nr art. 07.6011.AL



szuflada **450**
nr art. 07.6012.AL



szuflada **600**
nr art. 07.6014.AL



szuflada **700**
nr art. 07.6015.AL

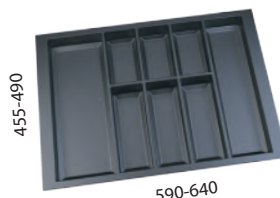

szuflada **800**
nr art. 07.6016.AL

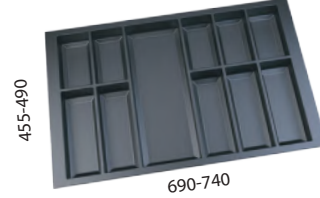

szuflada **900**
nr art. 07.6017.AL

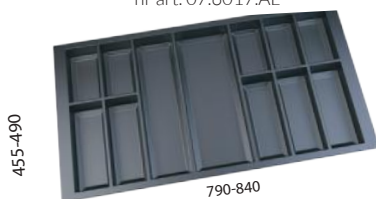

szuflada **1000**
nr art. 07.6018.AL



szuflada **1200**
nr art. 07.6019.AL



Scoop II.

Wkłady na sztućce.



Dostępne w kolorze: **białym i szarym.**

szuflada **300**
nr art. 07.421.BL



szuflada **400**
nr art. 07.422.BL



szuflada **450**
nr art. 07.423.BL



szuflada **500**
nr art. 07.424.BL

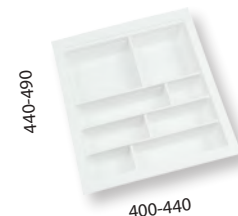

szuflada **600**
nr art. 07.425.BL

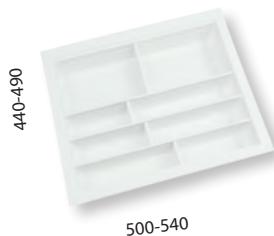

szuflada **800**
nr art. 07.426.BL



szuflada **900**
nr art. 07.427.BL

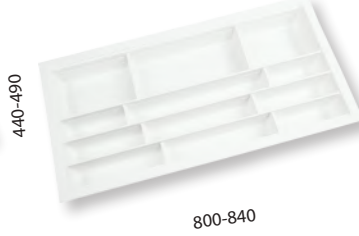

szuflada **1000**
nr art. 07.428.BL



szuflada **1200**
nr art. 07.429.BL



Drewniane wkłady.

Fine Line LiniQ

300 mm



Nr art.	typ
07.3532.D	Rynienka drewniana

Nr art. typ

07.3801.D	Drewniany wkład na sztućce do szuflady 400-450 mm/ dąb
-----------	--

400-450 mm



500-600 mm



Nr art. typ

07.3802.D	Drewniany wkład na sztućce do szuflady 500-600 mm/ dąb
-----------	--

800-900 mm



Nr art. typ

07.3803.D	Drewniany wkład na sztućce do szuflady 800-900 mm/ dąb
-----------	--

1000-1200 mm



Nr art. typ

07.3804.D	Drewniany wkład na sztućce do szuflady 1000-1200 mm/ dąb
-----------	--

Elementy dodatkowe do niskich szuflad

Indywidualnie dobierane i wstawiane w zielone komory zaznaczone we wkładzie.

Nr art.	typ	Nr art.	typ	Nr art.	typ	Nr art.	typ
07.354.D	Wkład na noże	07.3552.D	Wkład na folię	07.3512.D	Wkład z podziałem	07.352.D	Wkład na przyprawy



Elementy dodatkowe do wysokich szuflad



Nr art. 07.359.D
typ Uchwyt na talerze



Nr art. 07.367.D
typ Skrzynka prostokątna



Nr art. 07.3661.G
typ Podziałka do skrzynek



Nr art. 07.366.D
typ Skrzynka kwadratowa

Kosze na śmieci.

Concept Sort 400 mm

Typ	Nr art.	Wysokość
Z dwoma pojemnikami, 17 l + 8 l	09.6940.06	331 mm
Z dwoma pojemnikami, 29 l + 8 l	09.6942.06	496 mm

Concept Sort 450 mm

Typ	Nr art.	Wysokość
Z dwoma pojemnikami, 2x17 l	09.6945.06	331 mm
Z dwoma pojemnikami, 2x29 l	09.6947.06	496 mm

Concept Sort 500 mm

Typ	Nr art.	Wysokość
Z dwoma pojemnikami, 2x17 l	09.6950.06	331 mm
Z dwoma pojemnikami, 2x29 l	09.6952.06	496 mm

Concept Sort 600 mm

Typ	Nr art.	Wysokość
Z czterema pojemnikami, 2x8 l + 2x17 l	09.6960.06	331 mm
Z czterema pojemnikami, 2x8 l + 2x29 l	09.6962.06	496 mm
Z czterema pojemnikami, 2x40 l	09.6963.06	529 mm

Kosz na śmieci Concept Sort to niezwykle rozwiązanie dla tych, którzy poszukują estetycznego i funkcjonalnego sposobu na segregowanie odpadków w kuchni. Pasuje do szuflad Blum Merivabox, zapewniając harmonijne dopasowanie i wygodę użytkowania. Dostępne w różnych wymiarach: 400 mm, 450 mm, 500 mm, 600 mm, aby idealnie odpowiadały Twoim potrzebom.

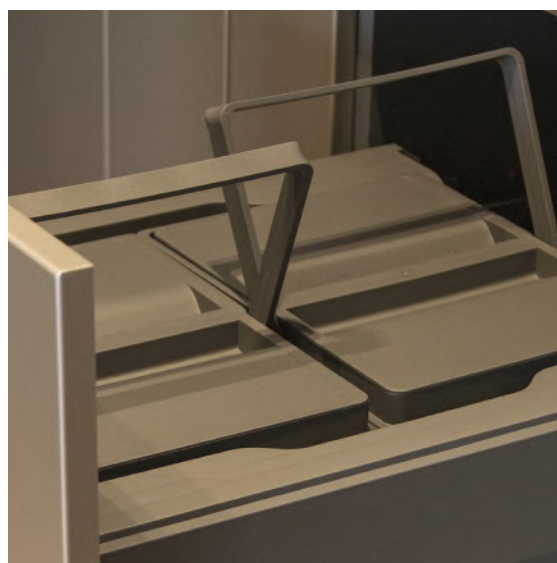

- Do zestawu należy dokupić prowadnice Blum Merivabox o długości 500 mm.

Basic Standard 600 mm

Typ	Nr art.	Wysokość
3x20 l z jedną pokrywą	09.438.KPL	420 mm
3x20 l z jedną metalową pokrywą, mocowaną do boków szafki	09.437.KPL	420 mm
2x22 l z jedną pokrywą	09.430.KPL	360 mm
2x22 l z jedną metalową pokrywą, mocowaną do boków szafki	09.431.KPL	360 mm
35+20 l z jedną pokrywą	09.434.KPL	420 mm
35+20 l z jedną metalową pokrywą, mocowaną do boków szafki	09.435.KPL	420 mm



Kosze indywidualne:



Kosz zielony 20 L
nr. artykułu: 09.4231.Z



Kosz antracytowy 22 L
nr. artykułu: 09.421.A



Kosz antracytowy 35 L
nr. artykułu: 09.424.A



Kosz antracytowy 26 L
nr. artykułu: 09.422.A

Kosze na śmieci.

Oeko Universal 450 mm

Typ	Nr art.	Wysokość
Z dwoma pojemnikami, 2X17 l	09.331.A	375 mm
Z jednym pojemnikiem 40 l	09.330.A	375 mm

Oeko Universal 600 mm

Typ	Nr art.	Wysokość
Z dwoma pojemnikami, 40+17 l	09.351.A	375 mm
Z trzema pojemnikami 3x17 l	09.352.A	375 mm
Z trzema pojemnikami 40+6+1,2 l	09.350.A	375 mm



Funkcjonalny system segregacji odpadów to taki, który możesz dopasować do swoich potrzeb. Dlatego najlepiej działającym systemem składa się z modułów. Kombinacja i wielkość pojemników może być indywidualnie dobrana w zależności od przestrzeni, jaką przeznaczysz na kosz na śmieci. Pierścień otaczający duży pojemnik sprawia, że odpadki spadają prosto do worka na śmieci, a pojemnik jest bardzo elastyczny.

Łatwe i szybkie zakładanie worka - Oeko Universal jest tak skonstruowany, aby zapewnić wygodny sposób mocowania worków na śmieci o różnych rozmiarach. A wysuwana metalowa pokrywka zapewnia wygodne przechowywanie akcesoriów gospodarczych.



Idealna segregacja
System został tak przemyślany, aby spełnić wszystkie wymogi segregacji śmieci. Do specjalnego wyhmowanego pojemnika możesz zbierać na przykład zużyte baterie lub kompost - w zależności od Twoich potrzeb. Możesz go wykorzystać nawet do przechowywania środków czystości.

Oeko Universal 900 mm

Typ	Nr art.	Wysokość
Z trzema pojemnikami, 40+2x17 l (dodatkowo 6+1,2 l)	09.354.A	375 mm
Z trzema pojemnikami 40+2x17 l	09.353.A	375 mm



Kosze indywidualne:



Pojemnik 40 L
nr. artykułu: 09.4243.A



Pojemnik 17 L
nr. artykułu: 09.4248.A



Pokrywa 170x345 mm
nr. artykułu: 09.4249.A

Listwy korytkowe.

Do frontów bezuchwytowych.

Listwy korytkowe

są doskonale ukryte i subtelnie zintegrowane z meblem. Dzięki nim możesz wyeliminować uchwyty na frontach szafek i stworzyć minimalistyczne wnętrza. Schowane profile frontowe zagwarantują Ci łatwość otwierania szafek.

System dwóch profili konstrukcyjnych „L” i „C” dla układu poziomego i pionowego;

Dostępne zaślepki do listew poziomych, a także elementy do narożników;



Listwy korytkowe. Pionowe.

Nr art.	Typ	Długość	Kolor
28.0302.00.AL	L	5000 mm	aluminium
28.0302.01.B	L	5000 mm	biała
28.0302.016.BI	L	5000 mm	biała ice
28.0302.017.IM	L	5000 mm	biała ice mat
28.0302.04.BR	L	5000 mm	brąz
28.0302.05.C	L	5000 mm	czarna
28.0302.07.G	L	5000 mm	złota
28.0402.00.AL	C	5000 mm	aluminium
28.0402.01.B	C	5000 mm	biała
28.0402.016.BI	C	5000 mm	biała ice
28.0402.017.IM	C	5000 mm	biała ice mat
28.0402.04.BR	C	5000 mm	brąz
28.0402.05.C	C	5000 mm	czarna
28.0402.07.G	C	5000 mm	złota

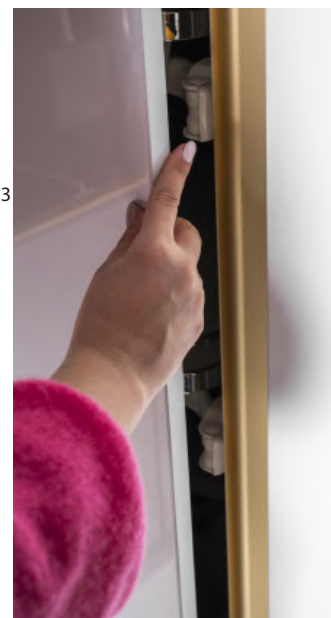
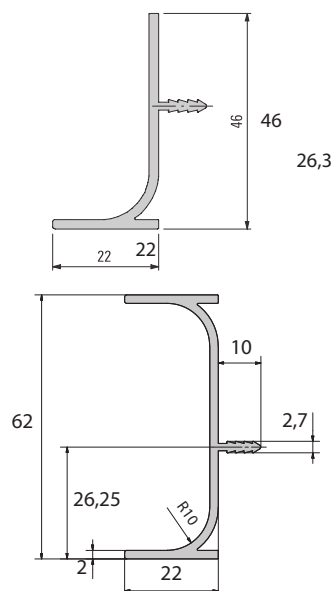



Listwy korytkowe. Poziome.

Nr art.	Typ	Długość	Kolor
28.0102.00.AL	L	5000 mm	aluminium
28.0102.01.B	L	5000 mm	biała
28.0102.016.BI	L	5000 mm	biała ice
28.0102.017.IM	L	5000 mm	biała ice mat
28.0102.04.BR	L	5000 mm	brąz
28.0102.05.C	L	5000 mm	czarna
28.0102.07.G	L	5000 mm	złota
28.0202.00.AL	C	5000 mm	aluminium
28.0202.01.B	C	5000 mm	biała
28.0202.016.BI	C	5000 mm	biała ice
28.0202.017.IM	C	5000 mm	biała ice mat
28.0202.04.BR	C	5000 mm	brąz
28.0202.05.C	C	5000 mm	czarna
28.0202.07.G	C	5000 mm	złota

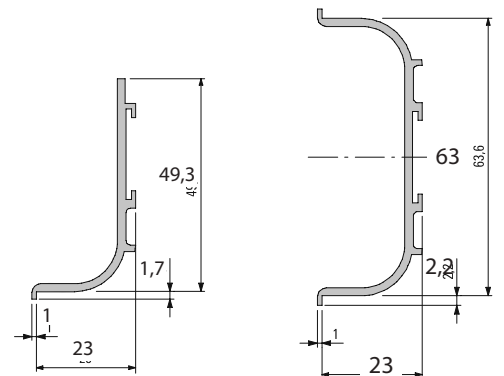

alum	biel	brąz	czerni	złota
------	------	------	--------	-------

28.013	00	01	04	05	07	Zaślepka pełna L/ prawa
28.014	00	01	04	05	07	Zaślepka pełna L/ lewa
28.023	00	01	04	05	07	Zaślepka pełna C
28.017	00	01	04	05	07	Narożnik L/ wewnętrzny
28.018	00	01	04	05	07	Narożnik L/ zewnętrzny
28.027	00	01	04	05	07	Narożnik C/ wewnętrzny
28.028	00	01	04	05	07	Narożnik C/ zewnętrzny

28.600.00	Łącznik prosty
28.601.00	Łącznik kątowy 90 st.
28.603.00	Łącznik kątowy 90 st. ze śrubą



Przestrzeń gospodarcza.

Sesam Standard

Nr art.	Kolor
10.175.B	biały
10.175.S	szary
10.175.A	antracyt

SESAM Standard to trzy metalowe półki, które zapewniają doskonałą organizację w szafce. Dzięki pełnemu dnu ryzyko przewrócenia się lub wypadnięcia przedmiotów jest wyeliminowane. Dodatkowo, zaokrąglone narożniki i gładkie krawędzie sprawiają, że te półki są łatwe w czyszczeniu, co ułatwia utrzymanie porządku.



Sesam Mini

Nr art.	Kolor
10.174.01	biały
10.174.02	szary
10.174.43	antracyt

SESAM mini to niezastąpiony system półkowy, który ułatwia przechowywanie drobnych przedmiotów w przestrzeni. Jego wielofunkcyjność sprawia, że jest idealnym rozwiązaniem do montażu zarówno po prawej, jak i lewej stronie korpusu szafki czy ścianki, dostosowując się do potrzeb.



Sesam Bag

Nr art.	Kolor
10.173.01	biały
10.173.12	szary
10.173.43	antracyt

SESAM Bag to system, który odmieni organizację przestrzeni. Zestaw zawiera metalową półkę z trzema stałymi haczykami, dodatkowy haczyk i cztery śruby montażowe. Montaż jest prosty, a system łatwo można demontować i przenosić.



Półka Tablo

Nr art.	Kolor
01.6163.A	antracyt
01.6163.B	biały

Pojedynczo montowane półki, idealne do korpusu lub frontu szafki. Prostota montażu połączona z wytrzymałością i funkcjonalnością sprawia, że są one doskonałym dodatkiem do każdego pomieszczenia. Wytrzymałe, lecz eleganckie, są w stanie udźwignąć obciążenie do 3 kg, zapewniając bezpieczne przechowywanie rzeczy.



Uchwyt na szczotki

Nr art.	Kolor
10.177.B	biały
10.177.S	szary
10.177.A	antracyt

Uchwyt na szczotkę Libell to prosty sposób na utrzymanie porządku w swojej szafce lub spiżarni. Dzięki niemu miotła lub końcówka do odkurzacza będą zawsze dostępne i schludnie przechowywane. To niezwykle wytrzymałe rozwiązanie, wykonane z jednego kawałka blachy, co gwarantuje, że posłuży przez wiele lat.



Uchwyt na akcesoria

Nr art.	Kolor
10.176.B	biały
10.176.S	szary
10.176.A	antracyt

Zestawiony z 6 solidnymi haczykami, ten wszechstronny wieszak nie tylko pomaga w przechowywaniu odzieży, ale również stanowi niezbędny niezbędnik do organizacji różnych akcesoriów. Bez trudu znajdzie swoje miejsce w biurze, domu, szafce, za drzwiami, w łazience, garażu czy nawet spiżarni.



Pralnia gospodarcza.

Kosze na pranie

Typ	Nr art.	Kolor
Laundry Boy 40 L	09.725.B	biały
Laundry Shorty Basket 40 L	09.720.B	biały
Pullboy Z Laundry 2X40 L	09.711.B/P	biały

Kosz na brudną bieliznę Laundry został zaprojektowany z myślą o wygodzie i funkcjonalności, aby cieszyć się porządkiem i oszczędnością miejsca w swojej łazience czy pralni.



Drabinka Stepolo

Typ	Nr art.	Kolor
Stepolo jednopoziomowa	10.23A/1	antracyt
Stepolo dwupoziomowa	10.23A/2	antracyt

Wykonana z trwałego aluminium, drabinka Stepolo jest idealnym dodatkiem do miejsca pracy, garażu, garderoby czy ogólnej przestrzeni domowej. Jej lekka konstrukcja pozwala na łatwe przenoszenie oraz utrzyma obciążenie sięgające do 120 kg! Dodatkowo, dostępne są dwie opcje wysokości: jedno lub dwustopniowa, aby ułatwić dostęp do różnych poziomów przestrzeni domowej.



Riverso i Tavinea.

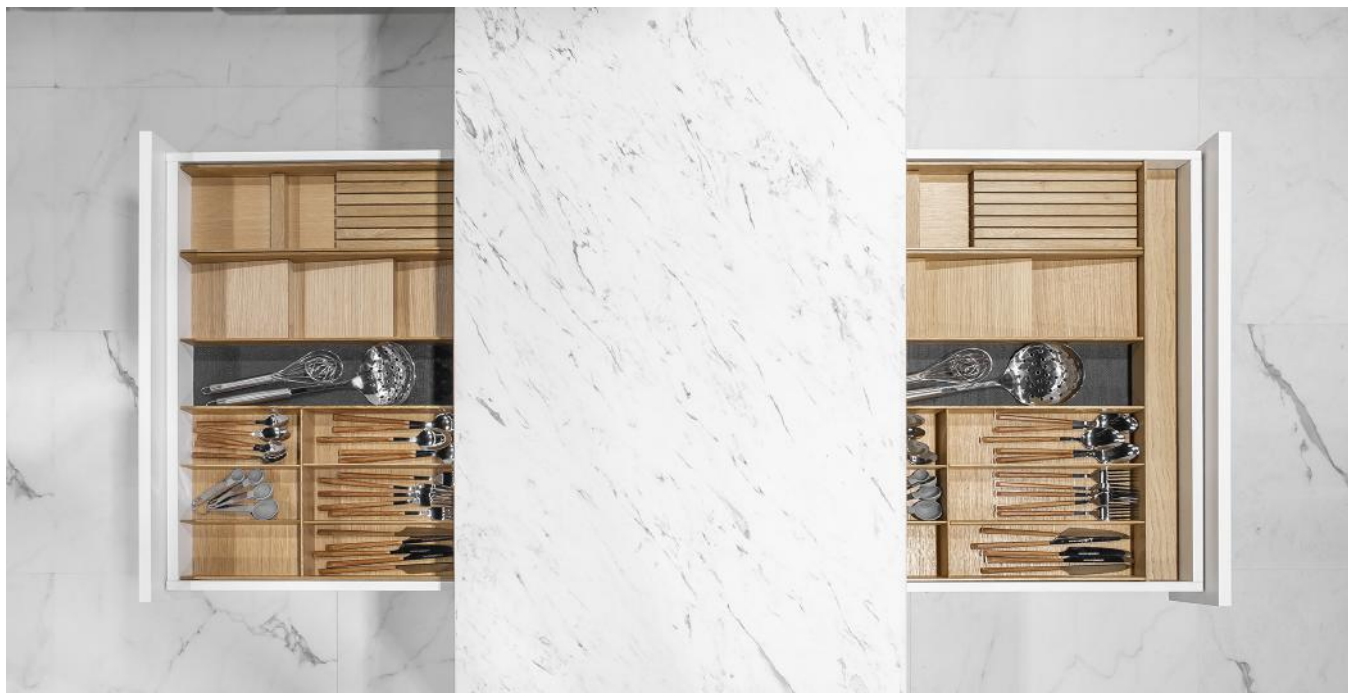

Riverso

Dzięki wyjątkowej technologii mechanizmu możesz swobodnie wysuwać szufladę z obu stron.

Nr art.	Głębokość szuflady
10.301.02	530-609 mm
10.302.02	610-759 mm
10.303.02	760-900 mm

Gdy otwierasz ją z jednej strony, z drugiej front pozostaje zamknięty, zapewniając elegancki wygląd i praktyczne rozwiązanie. System Riverso oparty jest na pełni wysuwanej szynie o ładowności do 40 kg, gwarantującej doskonałe właściwości jezdne oraz wyposażonej w amortyzację. Dodatkowo, możesz wybrać opcję push-to-open, umożliwiającą wysunięcie szuflady bez konieczności uchwytu meblowego, dla jeszcze większej wygody użytkownika.

Tavinea Optima

Nr art.	typ	kolor
50.9101.01	Profil o długości 1098 mm	biały
50.9403.43	Profil o długości 1098 mm	antracyt
50.9102.01	Mocowanie profilu	biały
50.9404.43	Mocowanie profilu	antracyt
50.9103.01	Przegroda	biały
50.9405.43	Przegroda	antracyt



Profile aluminiowe umożliwiające podzielenie wysokich szuflad tak, aby stworzyć dopasowaną kratownicę. Mocowania sprężonowe umieszczone wewnątrz profili Tavinea Optima pozwala na łatwe umieszczenie 8-milimetrowych przegródek poprzecznych w szufladzie. Te przegrody można swobodnie zatrzasnąć między profilami tam, gdzie jest to potrzebne.

Garderoba CONERO



Chcesz poznać jakie tajemnice skrywa garderoba
Conero firmy PEKA?
Skontaktuj się z nami!

www.peka.pl

Zobacz ulotkę!

